



VIDOK.COM
PORTES ET FENÊTRES



VD 68H

FENÊTRES CHICS EN BOIS



STYLE CLASSIQUE

Une solution idéale pour la rénovation des bâtiments historiques, permettant de préserver l'apparence et le caractère original de la structure.



FACILITÉ D'INSTALLATION

La fausse crémone est facile à installer, car elle ne nécessite aucune modification du système de fermeture.



PLUS DE LUMIÈRE

Les fenêtres en bois allient élégance et naturalité, apportant une touche chaleureuse et authentique à chaque intérieur. Grâce à leurs cadres fins, elles offrent une surface vitrée élargie, laissant entrer davantage de lumière naturelle.



FENÊTRES EN BOIS DE QUALITÉ SUPÉRIEURE

VIDOK FENÊTRE EN BOIS

VD 68 HISTORIQUE

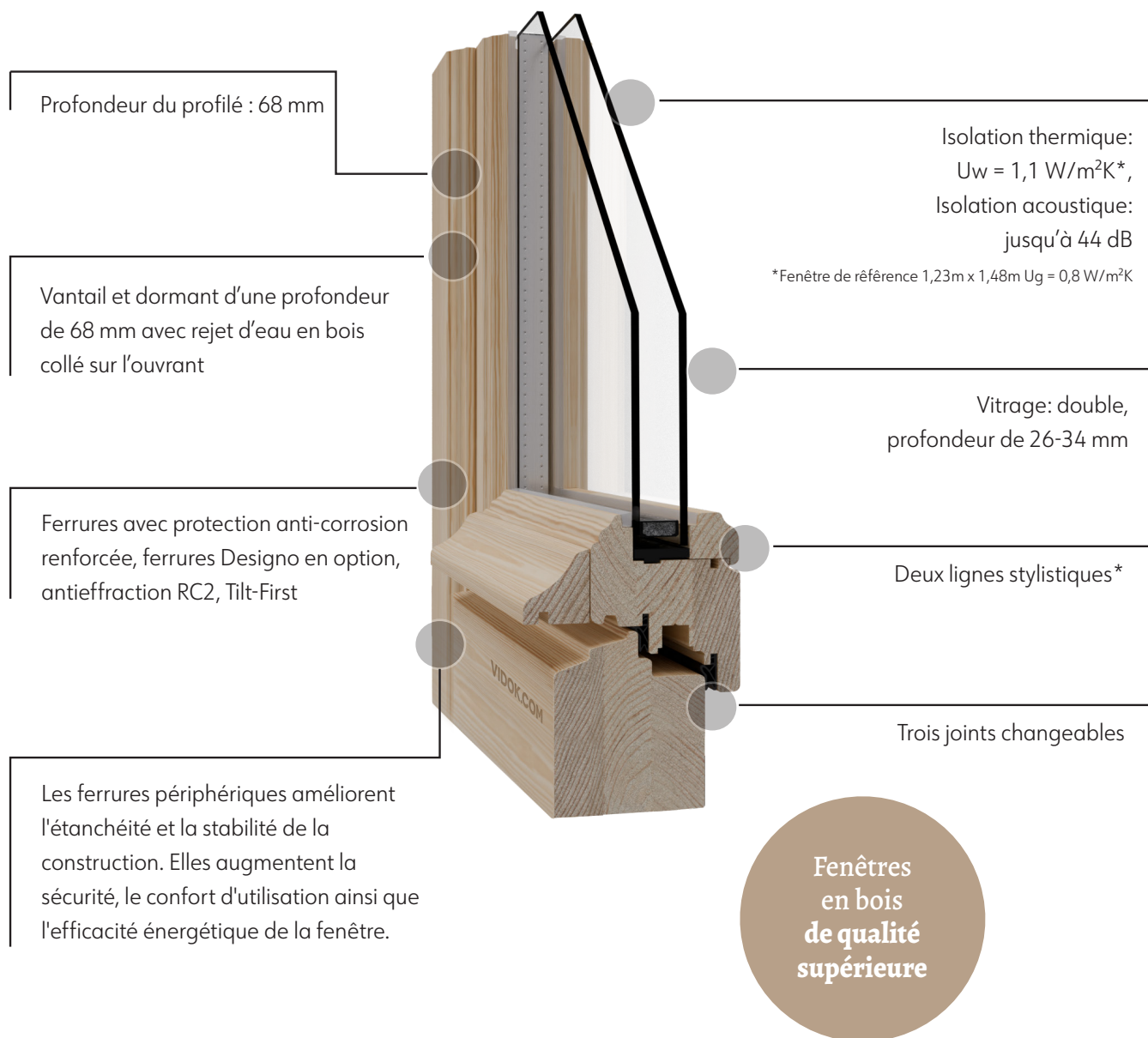

* LIGNES STYLISTIQUES

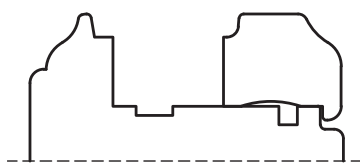

LIGNE **RETRO** | PARCLOSE **RETRO**

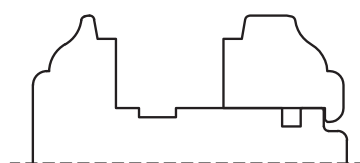

LIGNE **RETRO** | PARCLOSE **RETRO FR**

VIDOK FENÊTRE EN BOIS

VD 68 HISTORIQUE

COUPES DORMANT ET OUVRANT DE FENÊTRE

PARTIE BASSE

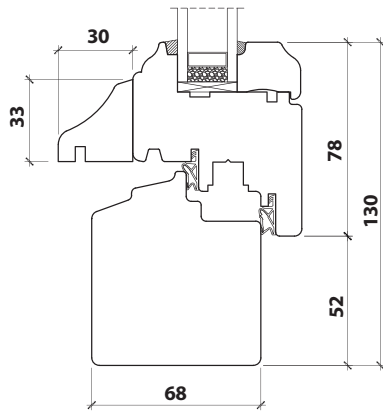

PARTIE HAUTE

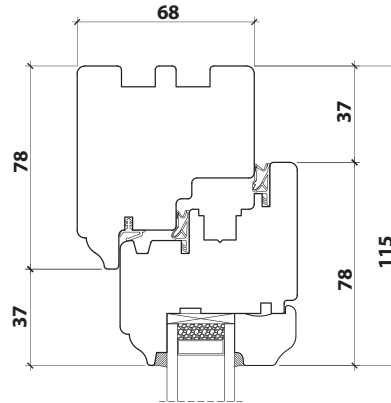

SECTION CENTRAL DE LA FENÊTRE 2-VANTAUX

MENEAU STANDARD

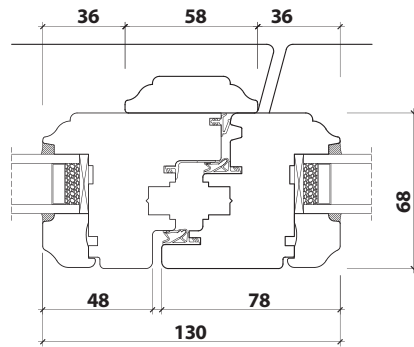

POIGNÉE CENTRÉE

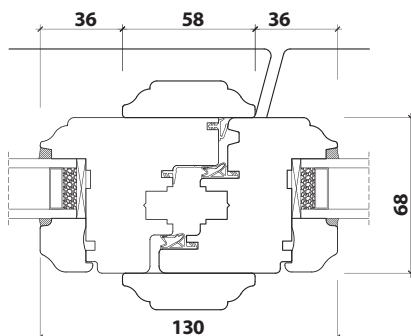

VIDOK FENÊTRE EN BOIS FAUSSE CRÉMONE

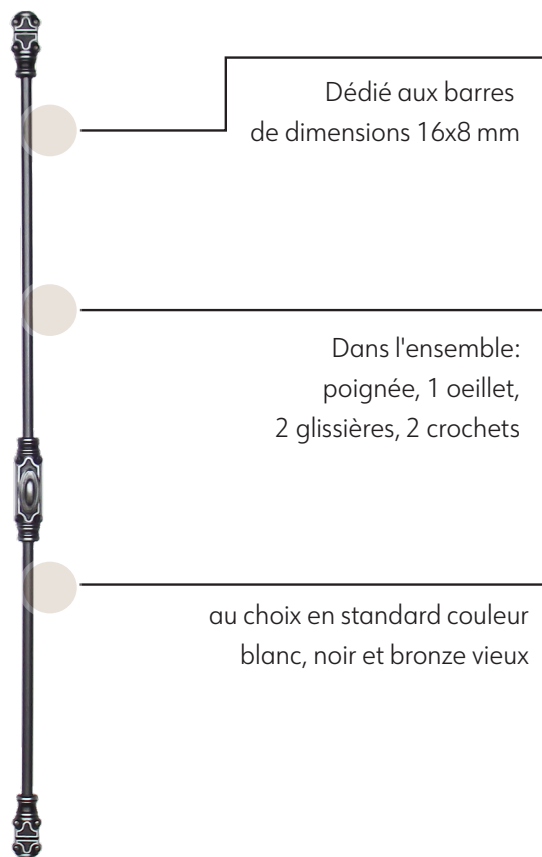
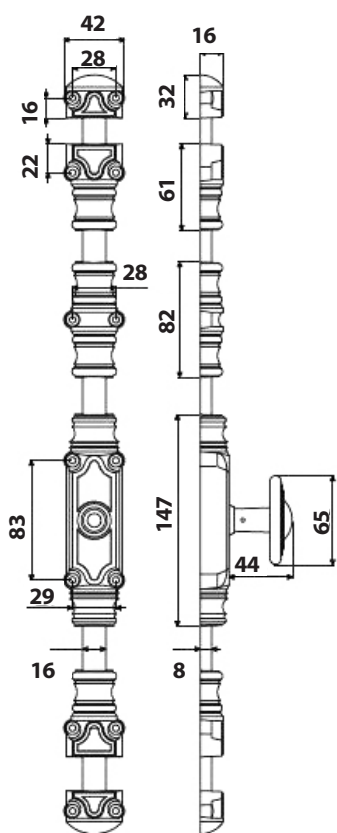

COULEURS ET TYPES DE POIGNÉES



bronze vieux



9016



9005



bronze vieux



9016



9005

VIDOK.COM
PORTES ET FENÊTRES

FABRICANT DE FENÊTRES ET PORTES EN PVC, BOIS ET ALUMINIUM
VIDOK Sp. z o.o. Rudna Mała 75, 36-054 Rudna Mała, Pologne
contact@vidok.com | REGON: 690379060 | NIP: PL 8131086710



Le présent communiqué ne constitue pas une offre commerciale au sens des dispositions de l'art. 66 du Code civil. La Société VIDOK Sarl se réserve le droit de modifier et d'améliorer les produits contenus au présent catalogue. Les informations y communiquées concernent le moment de sa publication. Compte tenu des limites de la technologie d'impression, le coloris des produits présentés peut différer de celui réel. Edition 2025