



**VIDOK.COM**  
PORTES ET FENÊTRES



**ACCESSOIRES FENÊTRES ET PORTES**

# CROISILLONS

LES CROISILLONS CONSTITUENT UN ÉLÉMENT DÉCORATIF ET, EN FONCTION DES BESOINS, ON DISTINGUE:

## CROISILLONS ADHÉSIFS

Installés de tous les deux côtés du vitrage. Ils ne disposent pas de l'intercalaire placé entre les feuilles de verre imitant la division du vitrage.

## CROISILLONS VIENNOIS

Installés de tous les deux côtés du vitrage. Grâce à l'intercalaire placé entre les surfaces vitrées ils imitent la division du vitrage sans le diviser en carreaux plus petits.

## CROISILLONS INTÉGRÉS

placés entre deux feuilles de verre, ils ne gênent pas le nettoyage des vitres.

## VRAIS CROISILLONS

sont fabriqués à partir du même matériau que le cadre de la fenêtre et restent indissociables du celui-ci. Ils divisent la surface vitrée en carreaux plus petits. Leur finition est identique à celle des cadres de fenêtres.

# CROISILLONS INTÉGRÉS

Les croisillons intégrés associent l'esthétique classique à un confort d'utilisation exceptionnel. Placés à l'intérieur du vitrage, ils ne nécessitent ni nettoyage ni entretien supplémentaire, ce qui en fait une solution particulièrement pratique. Disponibles dans de nombreuses formes, largeurs et couleurs, ils permettent une adaptation parfaite au style de chaque intérieur. C'est un choix idéal pour ceux qui recherchent l'harmonie entre esthétique et fonctionnalité.

## COLORIS DISPONIBLES

- Tous les coloris des croisillons intégrés sont disponibles en largeurs suivantes:  
18 mm, 26 mm, 45 mm
- Le doré n'existe pas en largeur 45 mm
- Il est possible de les plaxer ou peindre en couleur de la palette RAL selon vos goûts



## LARGEURS DISPONIBLES

8 mm, 18 mm, 26 mm, 45 mm



**FIXATION**  
croisillons intégrés



La garantie ne concerne pas les croisillons dépassant la longueur sans support.

Les croisillons en PVC constituent un complément à la fois économique et esthétique pour les fenêtres. Légers, faciles à entretenir et résistants à l'humidité ainsi qu'aux rayons UV, ils offrent une grande durabilité au quotidien. Grâce à une large palette de couleurs et à différents formats de largeurs, ils s'adaptent parfaitement à l'esthétique de l'ensemble de la menuiserie. C'est un choix pratique pour ceux qui recherchent une solution éprouvée à un prix accessible.

## CROISILLONS ADHÉSIFS

## CROISILLONS VIENNOIS

### VP-70, VP-76, VP-82 GOLD ENERGY

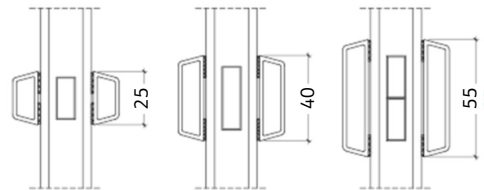
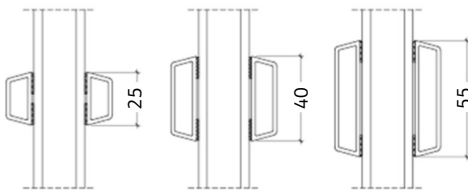

### VP-74, VP-83

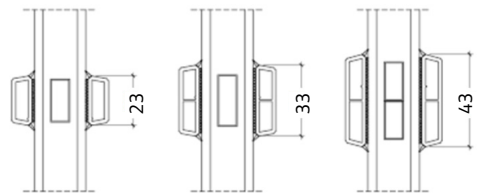
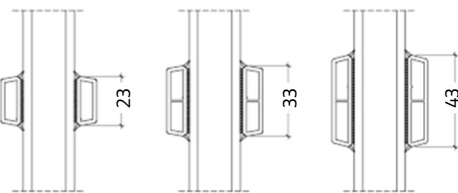

### VP-80 PLATINUM DESIGN

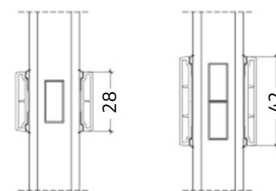
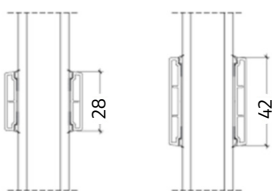

### KÖMMERLING VP-76

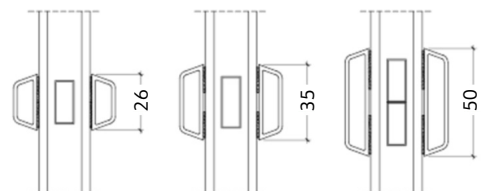
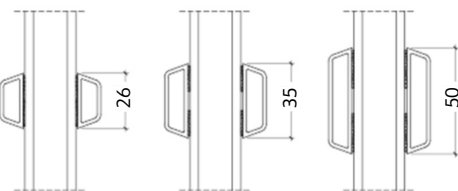

Les croisillons en bois soulignent le caractère naturel de la menuiserie et apportent aux intérieurs une touche noble et élégante. Ils s'intègrent parfaitement aux styles classiques, rustiques ou inspirés des demeures traditionnelles, tout en répondant aux plus hauts standards esthétiques. Réalisés avec une grande attention aux détails, ils sont disponibles dans différentes essences de bois et dans une large palette de couleurs. C'est le choix idéal pour ceux qui privilégient la tradition et un style intemporel.

## CROISILLONS ADHÉSIFS

### LINIA CLASSIC

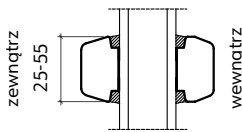

### LINIA MODERN

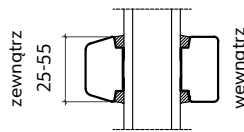

### LINIA RETRO

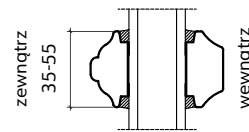

### LINIA RETRO FR

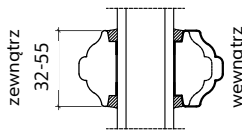

od wewnątrz zlicowany  
z listwą przyszybową

### LINIA MINI RETRO

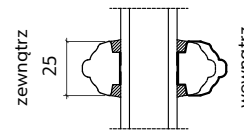

od wewnątrz zlicowany  
z listwą przyszybową

## CROISILLONS VIENNOIS

### LINIA CLASSIC

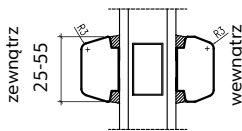

### LINIA MODERN

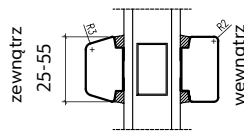

### LINIA RETRO

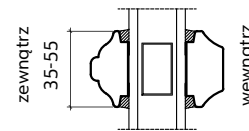

### LINIA RETRO FR

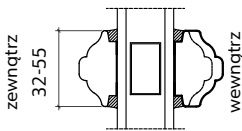

od wewnątrz zlicowany  
z listwą przyszybową

### LINIA MINI RETRO

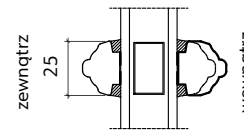

od wewnątrz zlicowany  
z listwą przyszybową

Dans l'offre VIDOK nous avons aussi les croisillons superposés en bois. Ces petits-bois amovibles facilitent le nettoyage du vitrage.

Les croisillons bois-aluminium associent le charme du bois naturel à la résistance de l'aluminium. Le bois côté intérieur apporte un aspect chaleureux et élégant, tandis que la face extérieure en aluminium garantit durabilité et résistance aux intempéries. Une solution idéale pour l'architecture premium et les projets résidentiels contemporains.

## CROISILLONS ADHÉSIFS

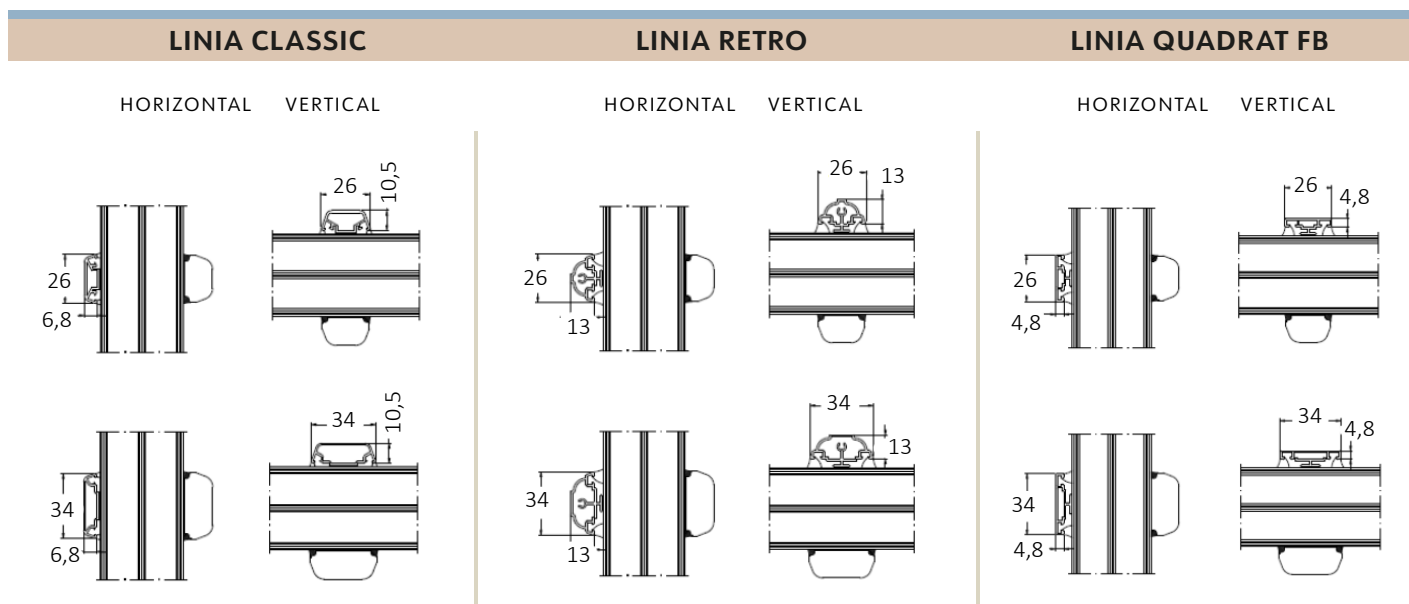

## CROISILLONS VIENNOIS

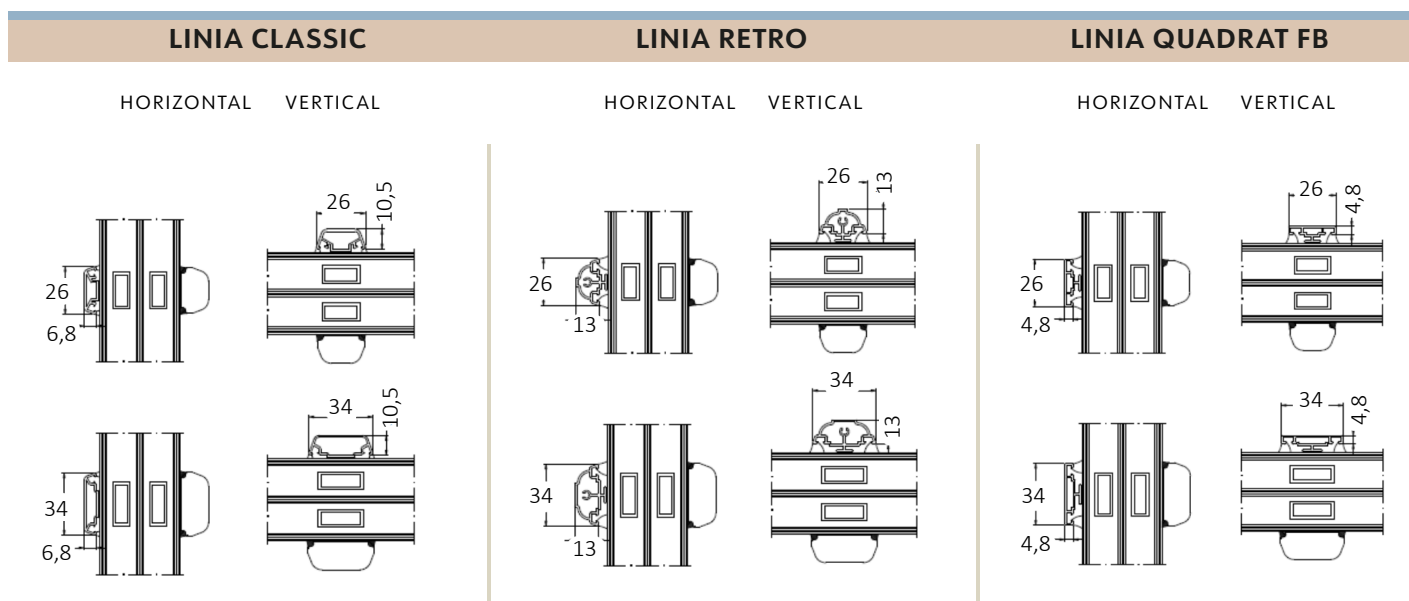

# CROISILLONS ADHÉSIFS EN ALUMINIUM:

Les croisillons en aluminium constituent une solution moderne pour ceux qui apprécient l'élégance et la durabilité. Leur structure légère n'alourdit pas le cadre de la fenêtre tout en soulignant le caractère géométrique de la façade. Résistants aux conditions climatiques, ils conviennent parfaitement aux grandes surfaces vitrées.

## CORTIZO

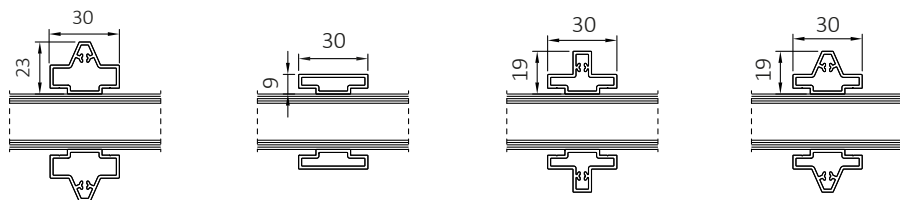

## ALUPROF

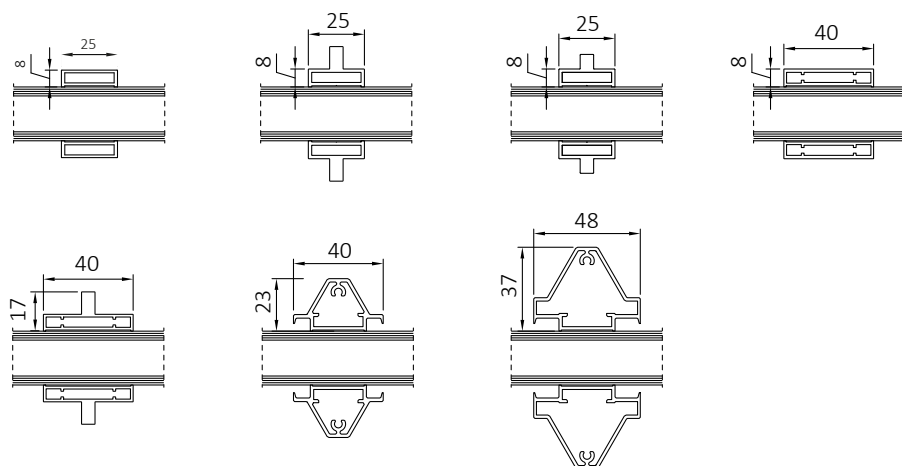

## ALURON

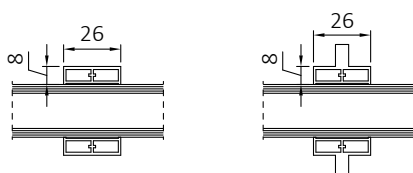

**VIDOK.COM**  
PORTES ET FENÊTRES

FABRICANT DE PORTES ET DE FENÊTRES EN PVC, BOIS, ET ALUMINIUM  
VIDOK Sp. z o.o. Rudna Mała 75, 36-054 Rudna Mała, Pologne  
contact@vidok.com | REGON: 690379060 | NIP: 813-10-86-710

